

SBM-GLT-KNX

KNX Home для автоматизированной
системы управления зданием

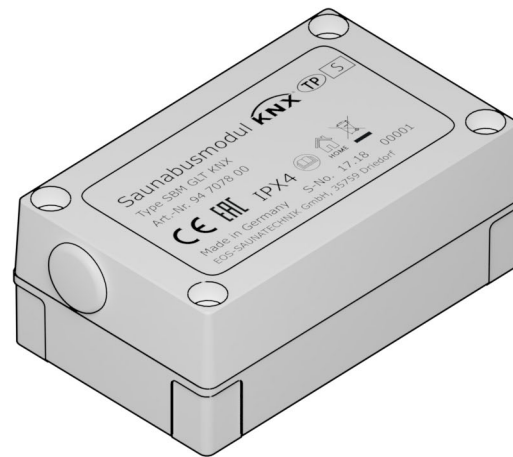

Инструкция по монтажу и эксплуатации

Made in Germany



Druck-Nr.: 2934 5021
Stand: 1.1/2019

Документация

Производитель

EOS Saunatechnik GmbH	
Schneiderstriesch 1	
D-35759 Driedorf, Deutschland (Германия)	
Тел.	+49 2775 82-0
Факс	+49 2775 82-431
Веб-сайт	www.eos-sauna.com

Оригинальная инструкция по монтажу (RU)







Авторские права на данную инструкцию по монтажу принадлежат компании EOS Saunatechnik GmbH.

Указание о защите авторских прав согласно DIN ISO 16016:

при отсутствии прямого согласия со стороны владельца авторских прав несанкционированное копирование и распространение данного документа, а также использование и передача его содержимого строго запрещены. При нарушении авторских прав компания может потребовать возмещение материального ущерба.

Все права на получение патента на изобретение, полезную модель или промышленный образец защищены.

Используемые знаки, символы и изображения

-  Дополнительная информация к рабочему шагу
-  Перекрестная ссылка на страницу
-  Прочтите инструкцию
-  Результат выполнения действия
-  Название таблицы
-  Подпись к рисунку

Обзор версий

Дата	Версия	Описание
01.01.2019	01.00	Первое издание
Март 2019 г.	01.10	Дополнение к указаниям по технике безопасности

Содержание

Документация	2
1 Общие указания по технике безопасности	4
1.1 Уровни безопасности.....	4
1.2 Монтаж и установка.....	5
1.3 Инструктаж эксплуатационника	6
1.4 Стандарты и предписания	8
2 Идентификация	9
2.1 Данные об установке	9
2.2 Использование по назначению.....	10
3 Описание оборудования	11
3.1 Корпус	12
3.2 Функции связи.....	13
3.3 Примеры монтажа	14
3.4 Платы	15
4 Монтаж и установка	16
4.1 Монтаж модуля KNX Home	16
4.2 Подключение модуля KNX Home к шине сауны.....	18
4.2.1 Подключение кабеля шины сауны к силовой части или модулю	19
4.3 Настройка адреса для системы с несколькими кабинами.....	21
4.4 Программирование KNX.....	23
4.5 Передача данных для Emotec, EmoStyle, EmoStyle i, Emotec IR, InfraStyle, InfraStyle i	23
4.6 Передача данных для EmoTouch 3.....	26
5 Общие условия обслуживания	28
6 Утилизация	31

1

Общие указания по технике безопасности

1.1 Уровни безопасности

Указания по технике безопасности и по эксплуатации классифицируются в соответствии со стандартом ANSI Z535.6. Ознакомьтесь с указанными ниже терминами и символами.

⚠ ОПАСНОСТЬ

Опасно

Указывает на опасную ситуацию, которая при несоблюдении указаний по технике безопасности приводит к летальному исходу.

⚠ ПРЕДУПРЕЖДЕНИЕ

Предупреждение

Указывает на опасную ситуацию, которая при несоблюдении указаний по технике безопасности приводит к получению тяжелых травм или летальному исходу.

⚠ ПРЕДОСТЕРЕЖЕНИЕ

Внимание

Указывает на опасную ситуацию, которая при несоблюдении указаний по технике безопасности может привести к получению травм легкой или средней степени.

УВЕДОМЛЕНИЕ

Указание

Указывает на опасную ситуацию, которая при несоблюдении указаний по технике безопасности может привести к повреждению установки.

1.2 Монтаж и установка



Данная инструкция по монтажу предназначена для обученного персонала, который знает законодательные требования и предписания относительно электрического оборудования, действующие на месте его установки. При монтаже, наладке и вводе в эксплуатацию соблюдайте приведенные ниже общие указания по технике безопасности.

Учитывайте также указания по монтажу для устройств, к которым вы подсоединяете модуль KNX Home. См. также 2.2 Использование по назначению,  10

Опасность для жизни и риск возникновения пожара

При неправильном или ненадлежащем электрическом подключении оборудования возникает угроза для жизни из-за высокого электрического напряжения и риск возникновения пожара. Эта опасность сохраняется и после завершения монтажных работ.

- ▶ Электрический монтаж силовой части и другого электрического оборудования со стационарным подключением к сети должен выполнять специально обученный персонал авторизованного электротехнического предприятия.
- ▶ Учитывайте указания, представленные в стандарте VDE 0100 (часть 701), а также соответствующие местные нормативные требования по ТБ.
- ▶ Перед выполнением любых работ по монтажу и ремонту всегда полностью отключайте установки от сети питания.
- ▶ Крышку корпуса может снимать только специалист.
- ▶ Не устанавливайте блоки управления, силовые части и модули в закрытых распределительных шкафах или внутри закрытой деревянной обшивки.

Общие указания по технике безопасности

1.3 Инструктаж эксплуатационника

Во время ввода в эксплуатацию эксплуатационник сауны, инфракрасной или паровой кабины должен быть проинформирован об указанных ниже общих правилах по технике безопасности. Инструкция по эксплуатации должна быть передана эксплуатационнику.

Опасность поражения электрическим током

При ненадлежащем проведении ремонтных работ возникает угроза для жизни из-за высокого электрического напряжения и риск возникновения пожара. Эта опасность сохраняется и после завершения ремонтных работ.

- ▶ Крышку корпуса может снимать только специалист.
- ▶ Ремонт и установку должен выполнять только квалифицированный специалист.
- ▶ Перед выполнением любых работ по ремонту полностью отключайте систему от сети питания.
- ▶ Используйте только оригинальные запасные части от производителя.

Опасность получения ожога и ошпаривания

При контакте с горячими деталями можно получить ожог кожи.

- ▶ Эксплуатационник должен знать горячие детали установки и уметь их идентифицировать.
- ▶ Пользователь должен знать настройки времени нагрева и уметь их регулировать.

Нанесение вреда здоровью

Посещение сауны, инфракрасной или паровой кабины людьми с нарушением здоровья может нанести им значительный вред вплоть до летального исхода.

- ▶ Перед посещением сауны, инфракрасной или паровой кабины им следует проконсультироваться с врачом.

**Риск повреждения
оборудования при
слишком долгой
эксплуатации**

При коммерческом использовании сауны, инфракрасной или паровой кабины чрезмерная влажность воздуха в помещении может привести к материальному ущербу.

- ▶ В коммерческой сауне, инфракрасной или паровой кабине необходимо настроить время нагрева так, чтобы они отключались автоматически через определенный промежуток времени.
- ▶ Если нагрев автоматически не отключается, кабину следует держать под постоянным наблюдением.
- ▶ Осматривайте кабину перед каждым запуском.

**Эксплуатация
установки детьми и
лицами с
ограниченными
умственными
способностями**

Дети и лица с ограниченными умственными способностями могут попасть в опасную ситуацию.

- ▶ Детей следует держать под присмотром. Убедитесь в том, что они не играют с установкой.
- ▶ Детям младше восьми лет не разрешается включать сауну, инфракрасную или паровую кабину.
- ▶ Дети старше восьми лет могут менять настройки времени нагрева только под присмотром взрослых.
- ▶ Лицам с ограниченными умственными, физическими или сенсорными способностями разрешается включать сауну, инфракрасную или паровую кабину только под наблюдением другого лица или в том случае, если они ранее прошли инструктаж и понимают возникающие в связи с этим опасные ситуации.
- ▶ Дети и лица, не прошедшие инструктаж, не могут проводить работы по очистке и техобслуживанию установки.

Общие указания по технике безопасности

1.4 Стандарты и предписания

При конструировании и изготовлении учитывались перечисленные ниже стандарты в действующей редакции.

Кроме того, действуют региональные предписания по монтажу и эксплуатации отопительных установок, оборудования для саун и паровых кабин.

Стандарт	Название
DIN EN 60335-1	Безопасность бытовых и аналогичных электрических приборов. Часть 1. Общие требования
DIN EN 60335-2-30	Безопасность бытовых и аналогичных электрических приборов. Часть 2-30. Особые требования к бытовым нагревательным приборам
DIN EN 60335-2-53	Безопасность бытовых и аналогичных электрических приборов. Часть 2-53. Частные требования к нагревательным приборам для саун и инфракрасным кабинам
DIN EN 60335-2-96	Безопасность бытовых и аналогичных электрических приборов. Часть 2-96. Особые требования к панельным нагревательным приборам
DIN EN 55014-1	Электромагнитная совместимость. Требования к бытовым электрическим приборам, электрическим инструментам и аналогичным приборам. Часть 1. Помехозащита
DIN EN 55014-2	Электромагнитная совместимость. Требования к бытовым электрическим приборам, электрическим инструментам и аналогичным приборам. Часть 2. Помехоустойчивость

2

Идентификация

Модуль для автоматизированной системы управления зданием KNX (SBM GLT KNX, далее по тексту также KNX Home) используется для подключения саун, инфракрасных и паровых кабин к автоматизированной системе управления зданием.

2.1 Данные об установке

Заводская табличка

Заводская табличка размещена с передней стороны верхней части корпуса.

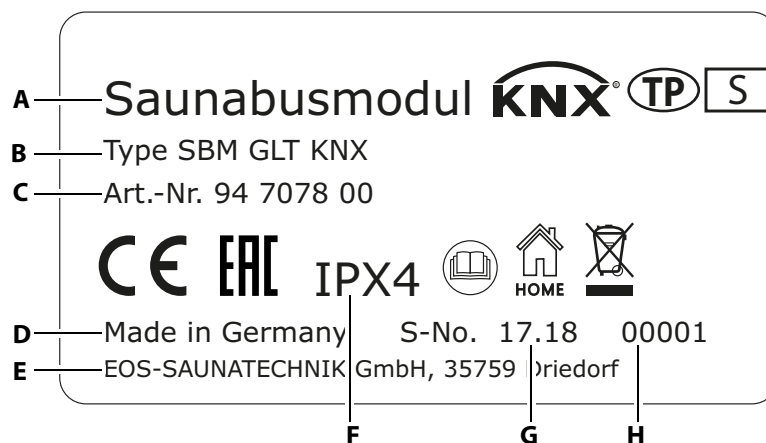

- | | |
|-------------------------------|-------------------------|
| A Обозначение | E Производитель |
| B Указание типа | F Степень защиты |
| C Артикульный номер | G Дата выпуска |
| D Страна-производитель | H Серийный номер |

 Заводская табличка (пример)

Условия для эксплуатации и хранения

Модуль KNX Home предназначен только для монтажа за пределами саун, инфракрасных и паровых кабин. На месте монтажа должны быть соблюдены перечисленные ниже климатические условия.

- Температура помещения при эксплуатации –10...40 °С
- Температура хранения –20...60 °С

2.2 Использование по назначению

Модуль KNX Home предназначен для подключения к автоматизированной системе управления зданием. Он позволяет дистанционно управлять выбранными функциями в сауне, инфракрасной или паровой кабине.

Такое управление поддерживают указанные ниже блоки управления.

- Emotec, Emotec IR (с программным обеспечением 3.44 и более поздней версии)
- EmoStyle, InfraStyle (с программным обеспечением 3.44 и более поздней версии)
- EmoStyle i, InfraStyle i (с программным обеспечением 3.44 и более поздней версии)
- EmoTouch 3 (также SteamRock Premium с программным обеспечением 2.08 и более поздней версии)

Проверьте версию программного обеспечения блока управления. При необходимости установите обновление.

Предвидимое применение не по назначению

К предвидимому применению не по назначению относятся, в частности, перечисленные ниже случаи.

- Неправильное подключение соединительных проводов.
- Неправильная настройка адресов кабин.
- Эксплуатация после технических или иных изменений силовой части.
- Установка эксплуатируется детьми или лицами с ограниченными умственными способностями и без проведения подробного инструктажа.

3

Описание оборудования

Модуль KNX Home позволяет управлять функциями системы управления кабинами через автоматизированную систему управления зданием и контролировать эти функции. Контролировать можно как отдельные кабины, так и целую систему из нескольких кабин. В системах с несколькими кабинами для каждой кабины подключается один модуль KNX.

Модуль KNX Home передает данные с шины сауны на шину KNX и наоборот. Функции конфигурируются через автоматизированную систему управления зданием. Для эксплуатации модуля KNX Home требуется программное обеспечение ETS5 или более поздней версии.

Комплект поставки

Модуль SBM-GLT-KNX заключен в корпус из пластика. Корпус полностью закрывает плату и электронные компоненты. В комплект поставки входят указанные ниже детали.

- Модуль KNX Home
- Шурупы 4 x 25 мм
- Дюбели, 4 шт.
- Кабель S-Bus длиной 10 м с разъемами RJ12

Описание оборудования

3.1 Корпус

Соединение шины сауны с шиной KNX выполняется посредством двух плат. Платы герметично закрыты корпусом из пластика. Электропитание подается через провод шины.

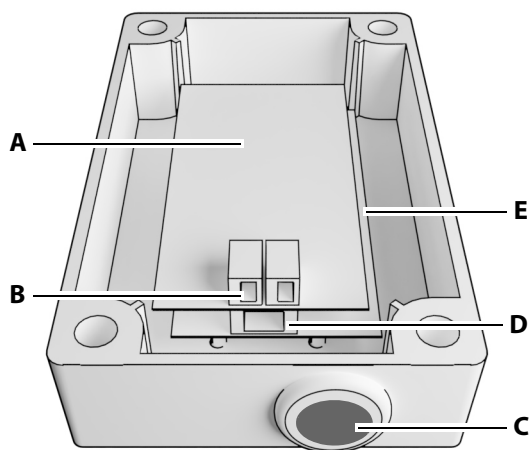

- | | |
|------------------------------|------------------------------------|
| A Плата KNX | C Кабельный ввод |
| B Клеммы проводов KNX | D Соединение шины сауны |
| | E Плата шины сауны (нижняя) |
- ☒ Верхняя часть корпуса модуля KNX Home

3.2 Функции связи

Модуль KNX Home оснащен указанными ниже функциями связи. Тип данных определен ассоциацией KNX.

Настройки заданного значения позволяют вносить изменения во время эксплуатации. Фактическое значение отображает данные из кабины. Ответный сигнал посылается при изменениях в кабине.

№	Название	Функция	Тип данных	Выбор	Настройка
0	Освещение кабины	Switch	1 бит ВКЛ./ ВЫКЛ.	Управление > Освещение в кабине	Вкл./выкл. или 0–100 %
1	Сауна	Switch	1 бит ВКЛ./ ВЫКЛ.	Управление > Температура в сауне	Вкл./выкл. или ЗАДАННОЕ ЗНАЧЕНИЕ
2	Испаритель	Switch	1 бит ВКЛ./ ВЫКЛ.	Управление > Испаритель	Вкл./выкл. или ЗАДАННОЕ ЗНАЧЕНИЕ
3	Заданное значение освещения	Setpoint	1 байт	Управление > Освещение в кабине	0–100 %
4	Заданное значение температуры	Setpoint	2 байта	Управление > Температура в сауне	ЗАДАННОЕ ЗНАЧЕНИЕ 0–65 535
5	Заданное значение влажности	Setpoint	2 байта	Управление > Испаритель	ЗАДАННОЕ ЗНАЧЕНИЕ 0–65 535
6	Фактическое значение освещения	Measurement	1 байт	Измерения > Освещение в кабине	Вкл./выкл.
7	Фактическое значение температуры	Measurement	2 байта	Измерения > Температура в сауне	Вкл./выкл.
8	Фактическое значение влажности	Measurement	2 байта	Измерения > Температура в сауне	Вкл./выкл.
9	Ответный сигнал: освещение	Feedback Switch	1 бит ВКЛ./ ВЫКЛ.	Управление > Освещение в кабине	Вкл./выкл. или 0–100 %
10	Ответный сигнал: сауна	Feedback Switch	1 бит ВКЛ./ ВЫКЛ.	Управление > Температура в сауне	Вкл./выкл. или ЗАДАННОЕ ЗНАЧЕНИЕ
11	Ответный сигнал от испарителя	Feedback Switch	1 бит ВКЛ./ ВЫКЛ.	Управление > Испаритель	Вкл./выкл. или ЗАДАННОЕ ЗНАЧЕНИЕ
12	Выключатель беспотенциального контакта (PFC)	Switch	1 бит ВКЛ./ ВЫКЛ.	Управление > Беспотенциальный контакт	Вкл./выкл.
13	Ответный сигнал беспотенциального контакта PFC	Feedback Switch	1 бит ВКЛ./ ВЫКЛ.	Управление > Беспотенциальный контакт	Вкл./выкл.

Описание оборудования

3.3 Примеры монтажа

При простой установке возможно управление отдельными функциями, например, включение и выключение сауны или освещения в кабине.

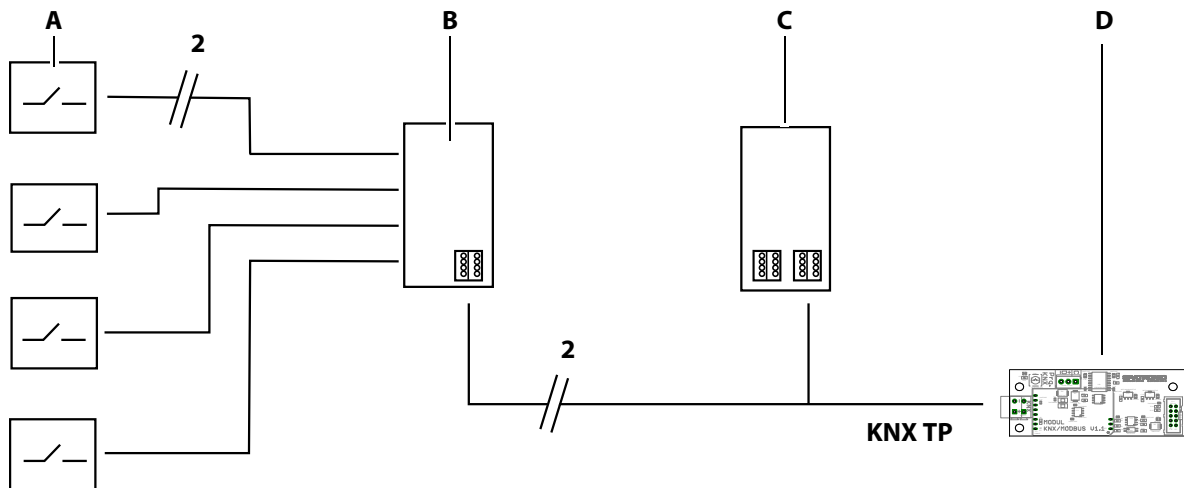

- A** Выключатель, например, на стойке администратора **C** Электропитание
B Интерфейс KNX **D** Плата/модуль KNX

☒ Установка для функций включения

При расширенной установке данные могут передаваться через маршрутизатор на приложение, с которого выполняется управление активированными функциями.

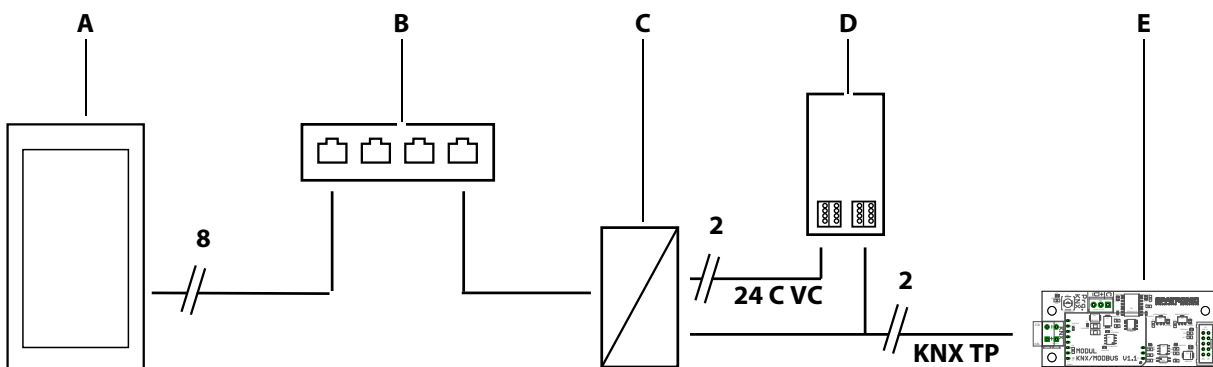

- A** Сенсорная панель/смартфон **C** IP-маршрутизатор KNX **E** Плата/модуль KNX
B Коммутатор/маршрутизатор **D** Электропитание KNX

☒ Установка с функциями включения и контроля

3.4 Платы

В корпусе расположены две скомбинированные платы. Верхняя плата обеспечивает соединение с автоматизированной системой управления зданием, а нижняя — с системой управления сауной.

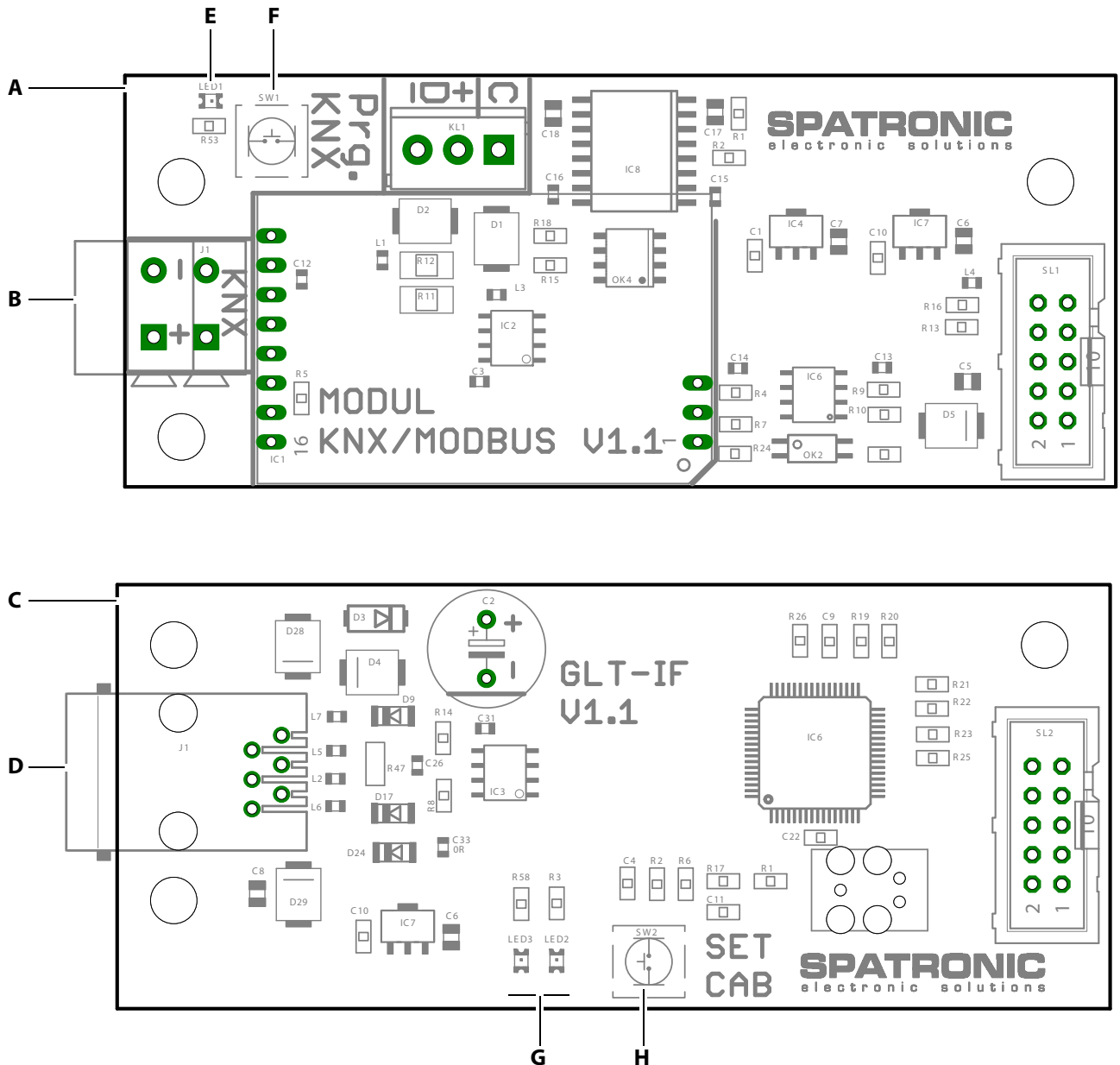

- A** Верхняя плата для подключения шины KNX
- B** Клеммы для шины KNX
- C** Нижняя плата для подключения шины KNX
- D** Подключение шины сауны

- E** Светодиод программирования KNX
- F** Кнопка программирования KNX
- G** Светодиоды для индикации состояния шины сауны
- H** Кнопка программирования для адресов кабин на шине сауны

☒ Платы модуля KNX

4

Монтаж и установка

В этой главе рассматривается порядок монтажа SBM-GLT-KNX.

УВЕДОМЛЕНИЕ

Повреждение устройств

Агрессивные среды или среды с большим содержанием соли могут повредить кабели и платы.

- ▶ Используйте модуль KNX Home только в неагрессивных средах.

4.1 Монтаж модуля KNX Home

Инструменты и материал

- Дрель
- Шурупы 4 x 25 мм
- Монтаж на стационарной стене: шурупы 4 x 25 мм и соответствующие дюбели

Модуль KNX Home устанавливается на внешней стенке кабины или в техническом помещении. Максимальная длина кабеля между силовой частью и модулем KNX Home не должна превышать 10 м.

▶ Монтаж корпуса

- 1 Просверлите по два отверстия сверху и снизу.
 - ⓘ Корпус можно установить вертикально или горизонтально.
 - Расстояние между отверстиями по горизонтали 63,5 мм
 - Расстояние между отверстиями по вертикали 113,5 мм
- 2 При необходимости установите дюбели.
- 3 Выкрутите шурупы на крышке корпуса.

- 4** Расположите нижнюю часть с прилагаемыми шурупами на месте монтажа.

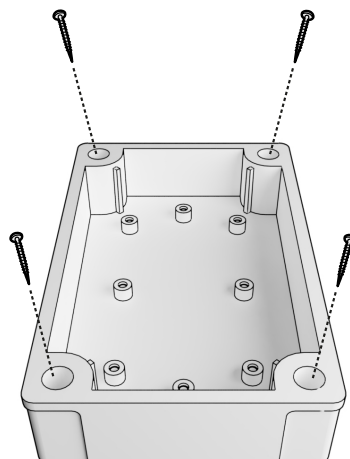

☒ Нижняя часть корпуса SBM-GLT-KNX

► Подключение соединений

- 1** Вставьте соединительный кабель в отверстие в верхней части корпуса.

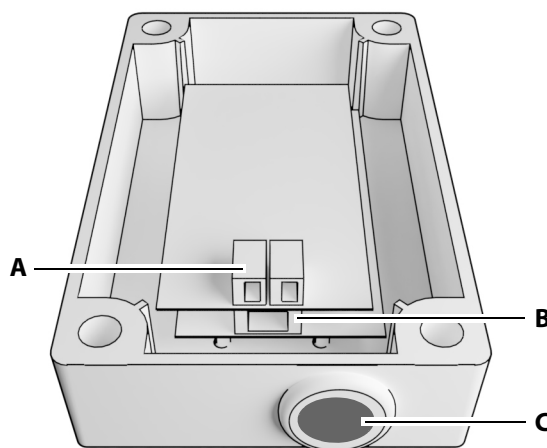

- A** Клеммный блок для проводов **C** Ввод для проводов KNX
B Гнездо RJ12 для провода шины сауны
☒ Верхняя часть корпуса SBM-GLT-KNX

- 2** Подсоедините провод шины сауны к гнезду RJ12.
- 3** Вставьте провода KNX в клеммный блок.
① При избыточной длине кабеля осторожно вытяните его или уложите петлей в нижней части корпуса.

Монтаж и установка

- 4 При необходимости настройте адрес шины сауны. См.
4.3 Настройка адреса для системы с несколькими кабинами, [21](#)
- 5 Настройка адреса KNX и прикладного программного обеспечения. См.
4.4 Программирование KNX, [23](#)
- 6 После выполнения всех настроек установите верхнюю часть корпуса и закрепите с помощью четырех шурупов.

4.2 Подключение модуля KNX Home к шине сауны

Плата силовой части и модуль расширения оснащены двумя гнездами для подсоединения проводов шины сауны. SteamRock Premium оснащен четырьмя соединительными гнездами.

Пример установки

- При обычной установке панель управления и модуль KNX Home подключаются к силовой части.

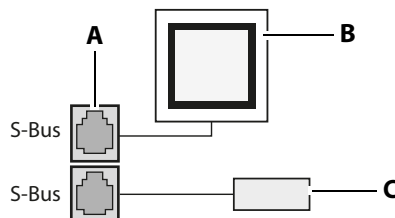

A Плата силовой части

C KNX Home

B Панель управления

 Простая установка

- При расширенной установке панель управления и модуль расширения подключаются к силовой части. Модуль KNX Home подключается к модулю расширения.

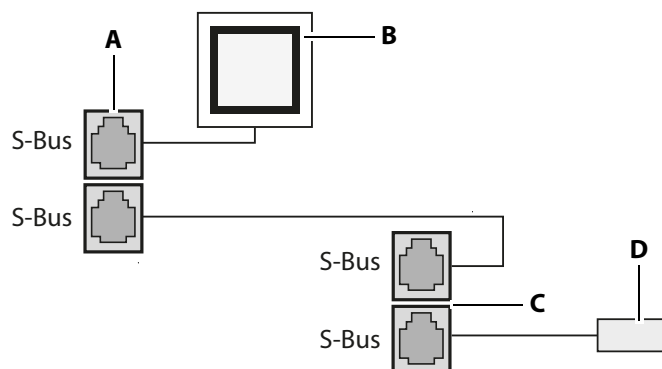

- A** Плата силовой части
- B** Панель управления
- C** Плата дополнительного модуля
- D** SBM-GLT-KNX

 Расширенная установка

- Для систем с несколькими кабинами и блоком управления EtoTouch 3 модуль KNX Home необходимо интегрировать в линию шины сауны, в которой находится управляемая силовая часть. При необходимости используйте разветвитель шины сауны. Адрес шины сауны для управляемой кабины необходимо настроить на модуле KNX Home.

4.2.1 Подключение кабеля шины сауны к силовой части или модулю

УВЕДОМЛЕНИЕ

Некорректная передача данных при неправильной установке

Модуль KNX Home не распознается программным обеспечением. Данные передаются неправильно.

- ▶ Подсоединяйте кабель шины сауны только к гнездам шины сауны на плате.
- ▶ Подключайте только один модуль KNX Home на кабину.

Монтаж и установка

► Подключение шины сауны

- 1 **ОПАСНОСТЬ!** Убедитесь в том, что плата обесточена. Полностью отключите плату от сети питания.
- 2 Демонтируйте крышку корпуса.
- 3 Вставьте штекер в гнездо шины сауны на плате.

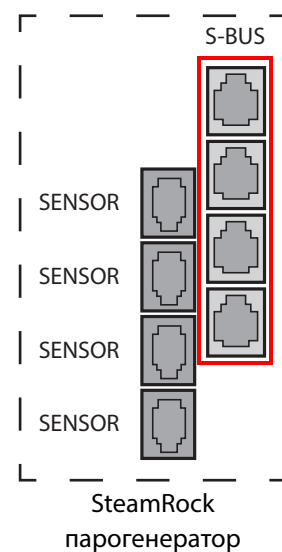
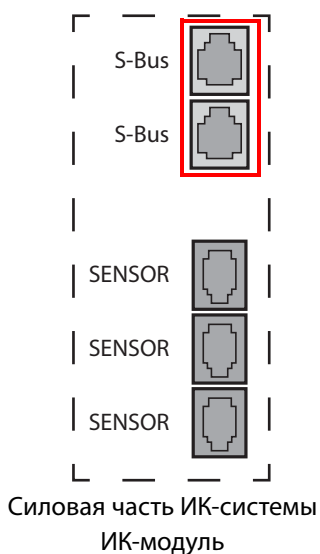
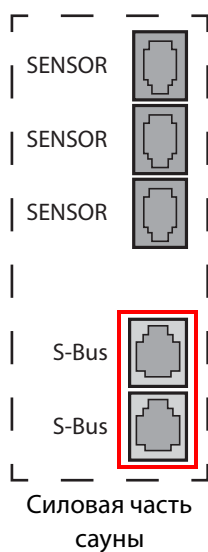

☒ Отверстия на плате для гнезд шины сауны

- 4 Установите крышку корпуса силовой части и включите электропитание.

4.3 Настройка адреса для системы с несколькими кабинами

Адреса шины сауны следует настраивать только для систем с несколькими кабинами и блоком управления EmoTouch 3. Адрес шины сауны для управляемой кабины необходимо настроить на модуле KNX Home. Блоки управления Emotec, EmoStyle, EmoStyle i, Emotec IR, InfraStyle и InfraStyle i всегда запрашивают адрес кабины 1.

► Программирование адреса

- 1 Нажмите кнопку программирования и удерживайте ее 5–6 с, пока не загорится красный светодиод.
 - ① Режим программирования активирован. Зеленый светодиод гаснет.

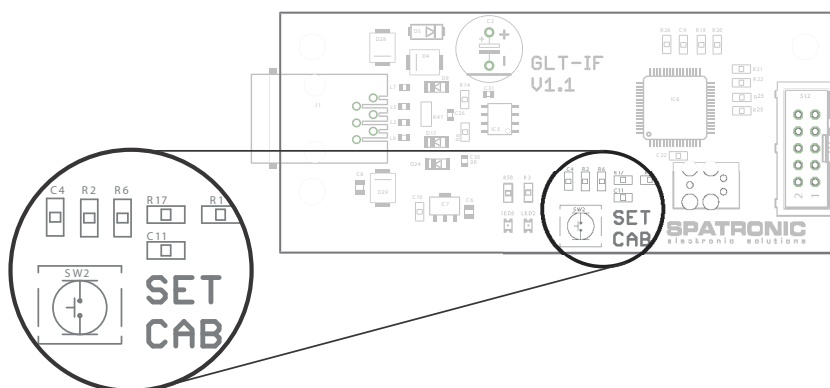

Монтаж и установка

- 2** Для настройки нового адреса один раз нажмите кнопку программирования. В состоянии при поставке (адрес 1) это означает следующее.
 - a)** Для настройки кабины 2 нажмите один раз. Светодиод мигает дважды.
 - b)** Для настройки кабины 3 нажмите дважды. Светодиод мигает трижды.
 - c)** Для настройки кабины 4 нажмите трижды. Светодиод мигает четыре раза.
 - d)** Для настройки кабины 5 нажмите четыре раза. Светодиод мигает пять раз.
 - e)** Для настройки кабины 6 нажмите пять раз. Светодиод мигает шесть раз.
 - f)** Для настройки кабины 7 нажмите шесть раз. Светодиод мигает семь раз.
 - g)** Для настройки кабины 8 нажмите семь раз. Светодиод мигает восемь раз.
 - ⓘ Учитывайте, что при каждом нажатии кнопки программирования адрес кабины увеличивается на единицу. После адреса 8 нумерация снова начинается с адреса 1.
 - ⓘ Зеленый светодиод в соответствии с новым адресом кабины мигает от 1 до 8 раз.
 - ⓘ При отключении питания автоматически сохраняется последний настроенный адрес.
 - Если не нажимать кнопку программирования дольше 15 секунд, режим программирования отключается. Красный светодиод гаснет, зеленый светодиод мигает. Новый адрес сохранен.
- 3** Проверьте выполненные настройки: на блоке управления должна отображаться надпись HOME.
- 4** Если надпись HOME не отображается, повторите процесс программирования.
 - ⓘ Учитывайте, что при каждом нажатии кнопки программирования адрес кабины увеличивается на единицу, например с 4 до 5.

4.4 Программирование KNX

Для эксплуатации модуля SBM-GLT-KNX требуется программное обеспечение ETS5 или более поздней версии. В проекте ETS должно быть создано и сконфигурировано соответствующее устройство.

► Программирование адреса KNX

- 1 Нажмите кнопку программирования KNX.
 - ① Режим программирования активирован. Горит светодиод программирования.

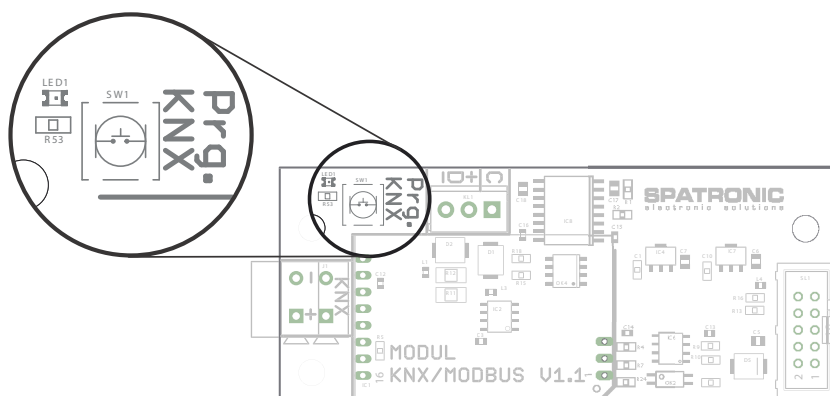

- 2 Загрузите в модуль KNX Home физический адрес.
- 3 Загрузите прикладное программное обеспечение в модуль KNX Home.
- 4 Проверьте, отображается ли кабина на дисплее автоматизированной системы управления зданием.
- 5 Закройте корпус SBM-GLT-KNX.

4.5 Передача данных для Emotec, EmoStyle, EmoStyle i, Emotec IR, InfraStyle, InfraStyle i

Для подключения автоматизированной системы управления зданием и модуля KNX Home необходимо задать протокол передачи. Общие функции управления считаются известными.

Монтаж и установка

► Конфигурирование протокола передачи

- 1  Нажмите и удерживайте кнопку подтверждения, пока не появится окно ввода кода.
 - a) Emotec: нажмите и удерживайте поворотной-нажимной переключатель.
 - b) InfraStyle, InfraStyle i: нажмите и удерживайте символ ввода.

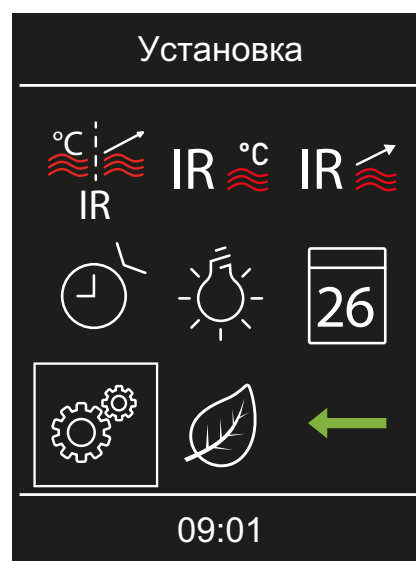
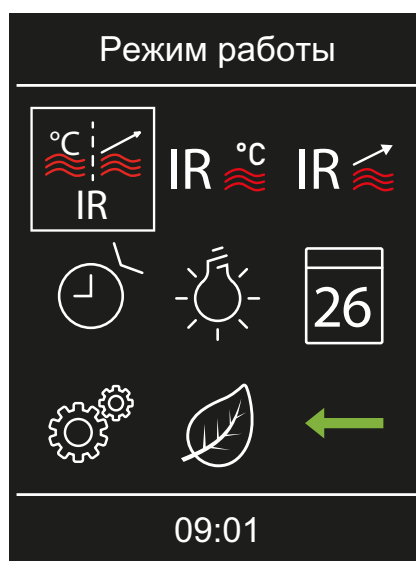

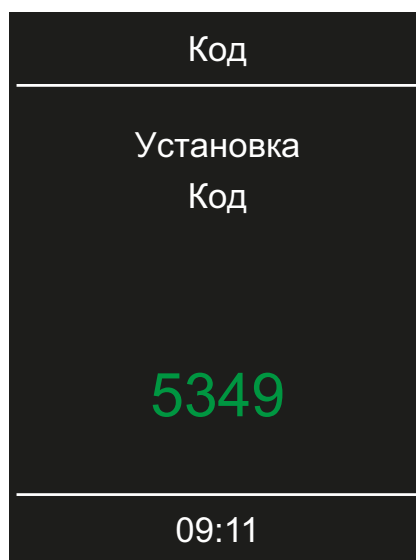

- 2 Введите код **5349** и подтвердите.

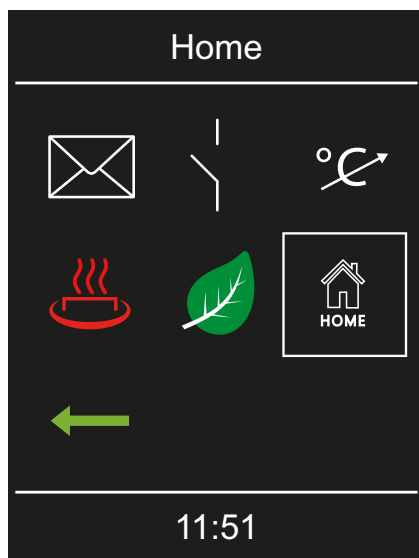

- ⓘ Задайте значение, увеличивая или уменьшая цифры, и подтвердите. Подтвержденные цифры отображаются зеленым цветом.

3  : выберите и подтвердите.



4  : выберите и подтвердите.

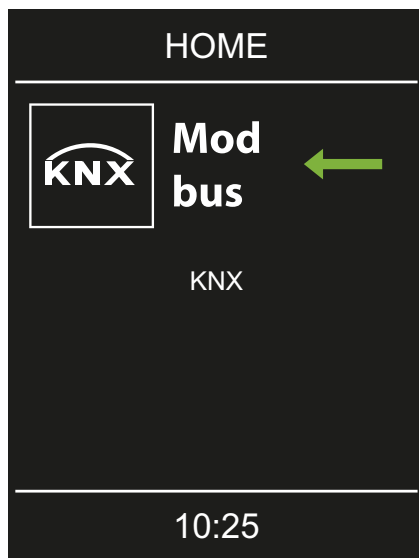

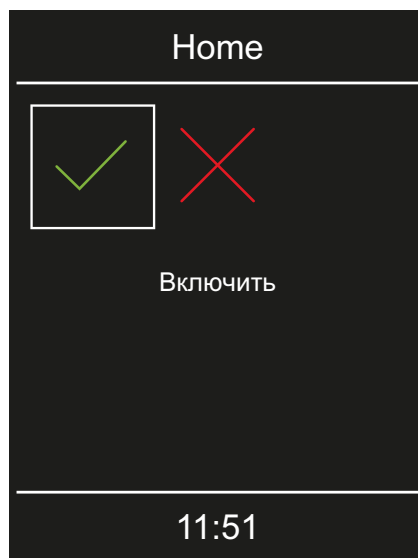

- 5 Для подтверждения нажмите кнопку .



4.6 Передача данных для EmoTouch 3

Для подключения автоматизированной системы управления зданием и модуля KNX Home необходимо задать протокол передачи. Общие функции управления считаются известными.

► Конфигурирование протокола передачи

- 1 Выберите кабину.
- 2 Нажмите и удерживайте кнопку  в течение трех секунд.
- 3 Введите код **5349** и подтвердите.
- 4 Коснитесь значка  и подтвердите выбор.

5 Выберите пункт KNX Enable (активировать KNX).

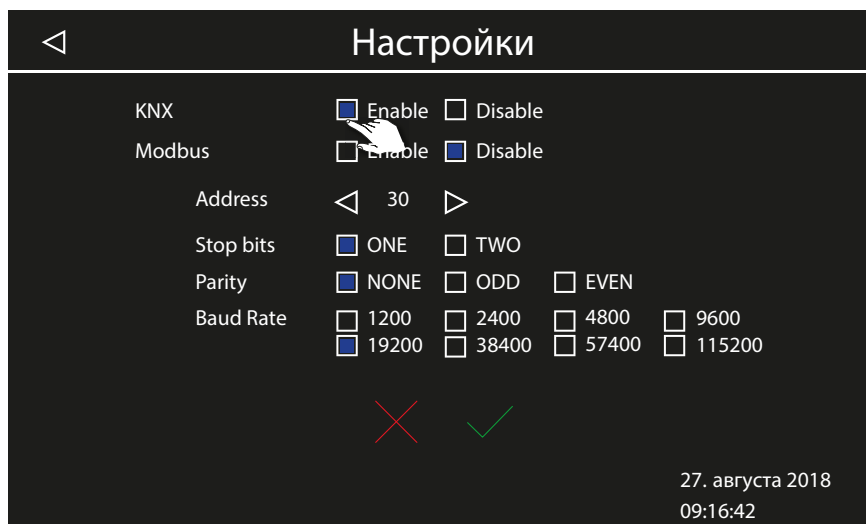

① Для протокола передачи KNX настройка дополнительных значений не требуется.

6 Для подтверждения настройки нажмите кнопку .

5

Общие условия обслуживания

(Общие условия обслуживания, версия 08-2018)

I. Область применения

Настоящие условия обслуживания распространяются на сервисные услуги, включая проверку и ремонт в соответствии с поданными рекламациями, если в отдельных случаях не были достигнуты и зафиксированы в письменном виде иные договоренности. Для всех наших — в том числе будущих — правовых отношений решающее значение имеют представленные ниже условия обслуживания.

Мы не признаем условия заказчика, противоречащие нашим условиям, если только мы не согласились с ними в письменном виде.

Условия заказчика, изложенные в общих коммерческих условиях заказчика или подтверждении заказа, таким образом не действуют. Безоговорочное принятие подтверждения договора или поставки не означает принятие таких условий. Для дополнительных соглашений и внесения изменений требуется письменное подтверждение.

II. Расходы

Следующие расходы, возникшие в связи с обслуживанием, несет заказчик:

- демонтаж/монтаж оборудования, в том числе подключение к электросети и отключение;
- транспортировка, почтовые сборы и упаковка;
- функциональная проверка и поиск неисправностей, включая затраты на проверку и ремонт.

Счет третьим лицам не выставляется.

III. Обязательства/сотрудничество заказчика

Заказчик должен бесплатно оказывать поддержку производителю при проведении сервисных работ.

В гарантийном случае заказчик бесплатно получает запасные части, необходимые для сервисного обслуживания.

IV. Привлечение к работе сотрудников компании — производителя техники

В случае, если сотрудник компании — производителя техники должен провести обслуживание на месте, это должно быть согласовано заранее.

Если основная причина проведения обслуживания возникла не по вине производителя техники, возникшие в ходе оказания услуги расходы несет заказчик. Они будут полностью списаны с него в оговоренный платежный период.

V. Гарантия

Гарантия предоставляется согласно действующим условиям законодательства. Вся упаковка нашей продукции предназначена для транспортировки штучного груза (на палетах).

Обратите внимание на то, что наша упаковка не подходит для индивидуальной доставки курьерской службой. За ущерб, возникший из-за неправильной упаковки при индивидуальной отправке, производитель ответственности не несет.

VI. Гарантия производителя

Мы предоставляем гарантию производителя только в том случае, если установка, эксплуатация и техобслуживание оборудования полностью соответствуют указаниям производителя, представленным в инструкции по монтажу и эксплуатации.

- Гарантийный срок начинается с даты покупки и обычно ограничивается 24 месяцами.
- Гарантийное обслуживание предоставляется только в том случае, если представлен документ, подтверждающий факт покупки соответствующего устройства.
- При внесении в установку изменений без явного согласия производителя гарантия аннулируется.
- При дефектах, возникших из-за ремонта или вмешательства посторонних лиц либо ненадлежащего использования установки, гарантия аннулируется.
- При предъявлении претензий в гарантийном случае необходимо указать серийный и артикульный номер вместе с названием установки и подробным описанием неисправности.
- В данную гарантию входит возмещение дефектных деталей установки, за исключением стандартных изнашивающихся частей. К изнашивающимся деталям, среди прочего, относятся осветительные средства, стеклянные детали, трубчатые нагревательные элементы и камни для сауны.
- В рамках гарантии могут использоваться только оригинальные запасные части.
- Для привлечения к обслуживанию сторонних компаний необходим письменный договор от нашего сервисного отдела.

Общие условия обслуживания

- Отправка соответствующего оборудования в наш сервисный отдел осуществляется заказчиком и за его счет.
- Электромонтажные и монтажные работы, в том числе при обслуживании или замене деталей, выполняются за счет клиента и его силами, а не производителем техники.

Рекламации на нашу продукцию следует передавать авторизованному дилеру, поскольку обработка таких претензий происходит только через него.

Наряду с вышеуказанными условиями обслуживания действуют Общие коммерческие условия производителя техники в действующей редакции (см. на сайте www.eos-sauna.com/agb).

6

Утилизация

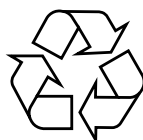

Согласно директиве Европейского союза 2012/19/ЕС и Закону об электрическом и электронном оборудовании непригодное более оборудование необходимо сдать в пункт приема вторсырья на утилизацию.

При утилизации соблюдайте местные предписания, законы, требования, стандарты и директивы.



Не выбрасывайте вместе с бытовым мусором.



Упаковка

Все упаковочные материалы SBM-GLT-KNX можно разделить в утиль и подвергнуть вторичной переработке. Образуются следующие материалы:

- макулатура, картон;
- синтетическая пленка.

Отслужившее оборудование

Отслужившее оборудование необходимо сдать в местный пункт приема старого электрооборудования.

Адрес сервисной службы

EOS Saunatechnik GmbH
Schneiderstriesch 1
D-35759 Driedorf, Deutschland (Германия)
Тел. +49 2775 82-0
Факс +49 2775 82-431
Веб-сайт www.eos-sauna.com

Храните этот адрес вместе с Инструкцией по монтажу и эксплуатации в надежном месте.

Чтобы мы могли быстро и компетентно ответить на ваши вопросы, всегда сообщайте нам данные, указанные на заводской табличке, в том числе обозначение типа, артикул и серийный номер.

Дата продажи

Печать/подпись дилера: